

Bay series

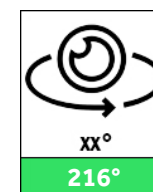

BS-200W-BA-DW-90

SUPER PRO VOLTRON® LED BAY (200W) - 7 jaar garantie.
Klokarmatuur met het accent op zijn unieke koellichaam. LUMILED chip SMD3030 - 4000K - IP65 - 29.322Lm (140Lm/W) - L80 >72.000u - MeanWell Driver ingesloten (dimbaar 7 jaar garantie)
- Uitwisselbare voeding en lichtbron - ENEC gekeurd - Voor industriële toepassingen voor hoogtes vanaf 6m.

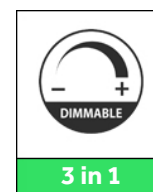
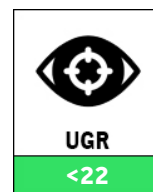
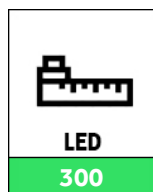
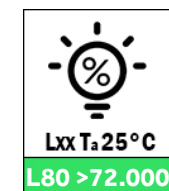
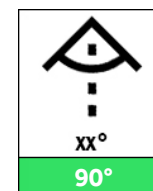
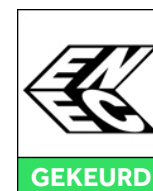
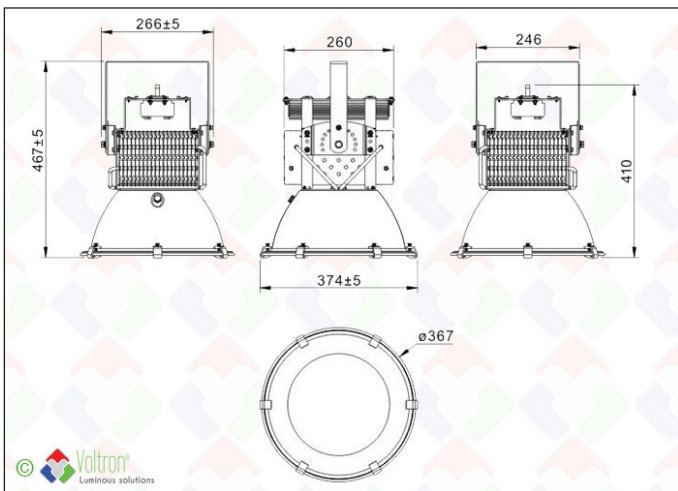

Technische gegevens

Productnummer	Barcode	Lichtkleur(CCT)	IP waarde	Led chip
BS-200W-BA-DW-90	LH-1420	4000K	65	SMD3030
Aantal LED	Wattage	Hoogte	Diameter	Afwerkingskleur
300	200W	46,7CM	36,7CM	Zwart
CRI Ra	Lxx @Ta=25°C	UGR	MacAdam	IK
>80	L80 >72.000	<22	3	08
Spreidingshoek	Kantelbaar	Lumen	Dimbaar	Driver ingesloten
90°	216°	29322Lm	V	V
Bruto gewicht	Netto gewicht	Constante stroom	Verpakt per	
7500GR	6000GR	V	1	

Bestektekst*

LED armatuur voor industriële toepassingen ENEC en TÜV Rheinland gekeurd. De armatuur is opgebouwd volgens het circulaire principe : voeding en lichtbron zijn snel en makkelijk te vervangen. Deze armatuur kan door middel van de speciale beugel direct opgehangen worden aan het plafond. Op de beugel zijn er 12 standen voorzien. De beugel kan tot 216° gedraaid worden. De behuizing is voorzien voor 4 externe koperen heatpipes en een speciale koperen grondplaat voor de pcb als maximale warmteafdriving. De lichtkap is voorzien van een atmosferische luchtdruk regeling zodat condens of vocht direct verwijderd kan worden. De lens van 90° reflecteert tot 92% van het initiële licht. De behuizing is voorzien van 4 top technologieën : HDT (Heat Deflection temperature), FIN FASTENING (direct warmteafdriving van LED en PCB), ZIPPED-FINS (een groot aantal dunne koelvinnen werd zo opgesteld dat natuurlijke luchtverplaatsing de armatuur veel sneller kan koelen dan traditionele armaturen), SEAMLESS FITTING (verbindingen zonder opening). Voorzien 300 LUMILED chips. Externe reflectorkap van 90° met gelaagd glas ter bescherming van de LED. LED voeding van type MeanWell HLG-240 met 7jaar garantie, Class I, Division 2 met een efficiëntie tot 94%, 4kV surge immunity level (IEC61000-4-5). Dimbaar: 1-10V/weerstand dimming/PWM signaal. LED voeding is extern gemonteerd voor snellere aansluiting. Armatuurlichtstroom van 29322Lm. Efficiëntie van 146,61Lm/W. Kleurweergave-index van >80. Lichtkleur 4000K daglicht wit. Armatuurbehuizing volledige in hoogwaardige aluminium voorzien van zwarte laklaag. IP65 klasse. Voorzien van warmte rapportering, fotometrisch rapport, IES file voor uitwerking in DIALux. L80 >72.000 @Ta =25°C. Zout test : 96uur, 5% neutrale zout mist, zout spreidingsdruk = 1,0kgf/CM, pH 6,5-7,5, zout hoeveelheid : 1~2ml/80cm², Ta 35°C, zout spray temp = 47°C. ENEC en TÜV Rheinland gekeurd.

* Beschikbaar op de website

Fotometrische curve

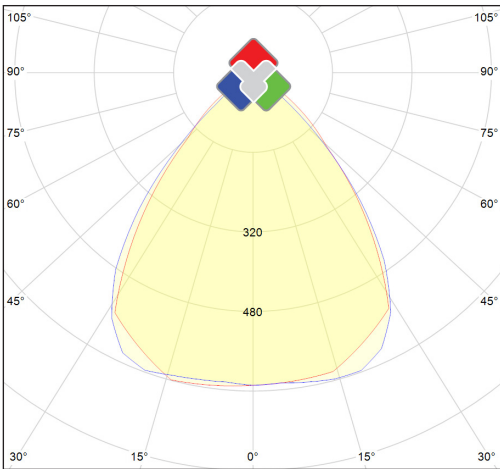

Toepassingen

Productieruimtes met open structuur / open magazijnen, hallen,... / perfecte 1op1 vervanger voor bestaande HQ lampen

Extra info

Alle informatie, bestekteksten, foto's, technische tekeningen, aansluitschema's, fotometrische .LDT files, vindt u terug via deze klikbare directe link : https://www.voltron.be/product/NL/71/1420/Bay_series--BS-200W-BA-DW-90 of kunnen aangevraagd worden via uw contactpersoon.

Directe link website



Product barcode



De naam en het logo van Voltron® evenals de namen van de producten maken deel uit van de Voltron® Lighting Group en deze zijn beschermd door de nationale en internationale wetten. De gebruiksrechten, reproductierechten evenals de intellectuele rechten zijn exclusief eigendom van de Voltron® Lighting Group. Voltron® besteedt veel aandacht aan de juistheid en volledigheid van de informatie. Zij kan echter niet verantwoordelijk worden gesteld voor een eventuele onjuistheid en/of weglating. Alle afbeeldingen en teksten zijn beschermd onder de copywrite wetgeving en mogen niet gebruikt worden of vermenigvuldigd worden zonder uitdrukkelijke toestemming.